

第12回 藤沢652号線道路計画検討会議

【本日の内容】

- (1) 事業概要について
- (2) 令和4年度の工事について
- (3) 駐輪環境の整備について
- (4) 今後の整備スケジュールについて

2022年6月8日(水)
藤沢市 道路河川部 道路整備課
道路河川総務課





(1) 事業概要について (整備範囲)

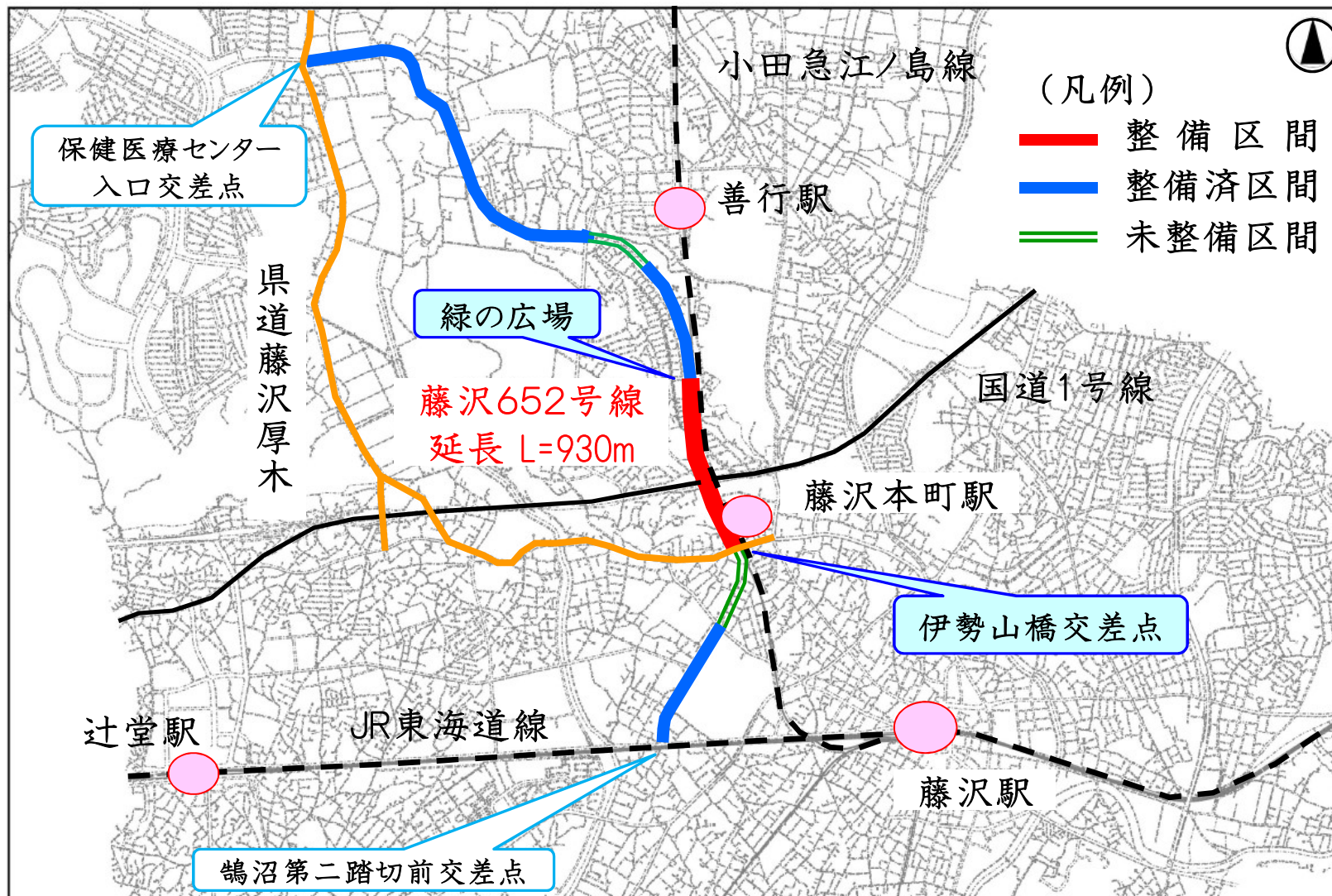



道路の横断計画

伊勢山

小田急線

現況道路

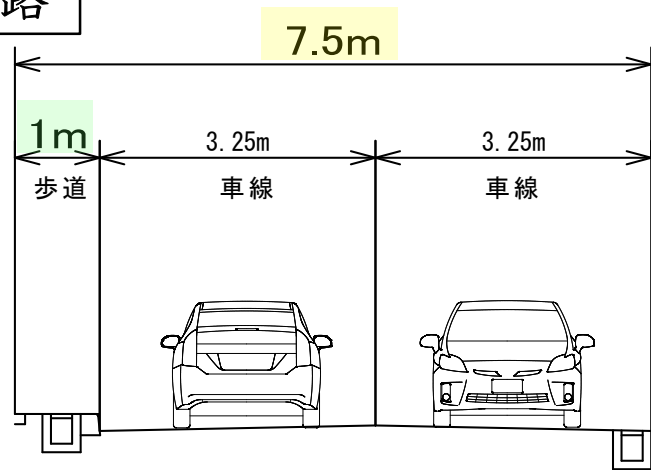

計画道路

伊勢山

小田急線

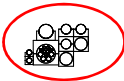
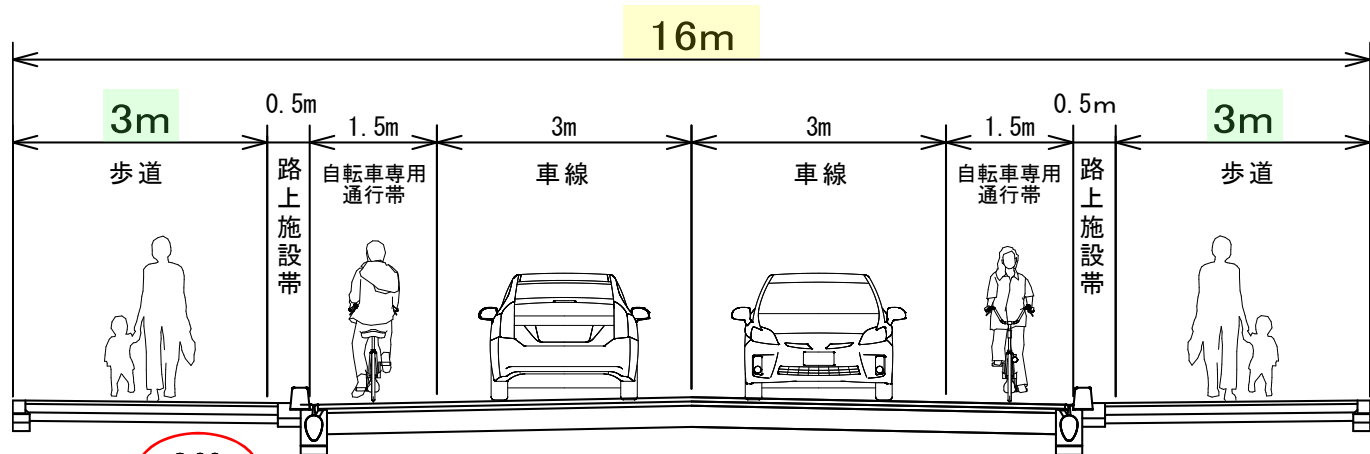

電線共同溝



道路の縦断計画

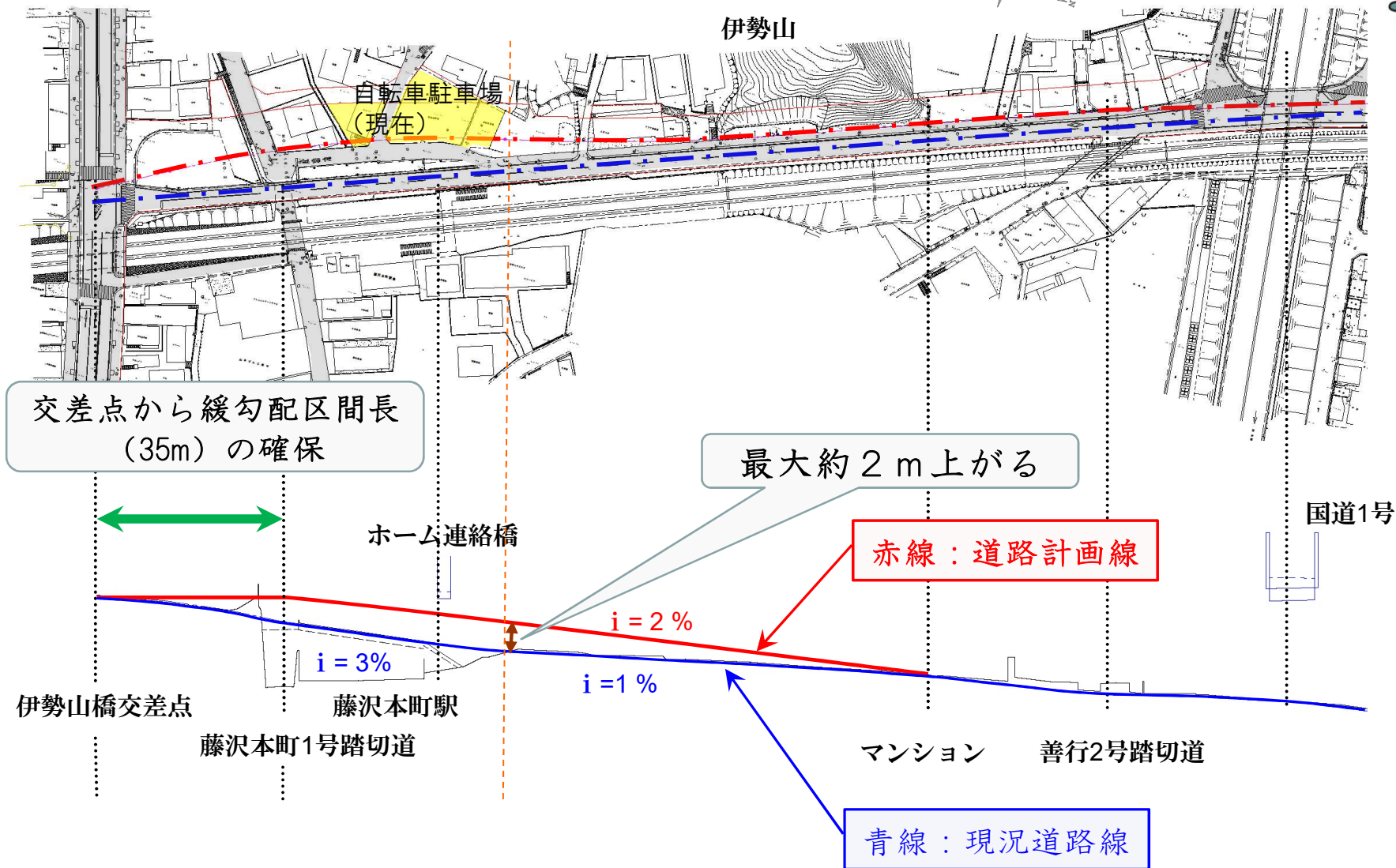

道路の平面計画



ふじキュン

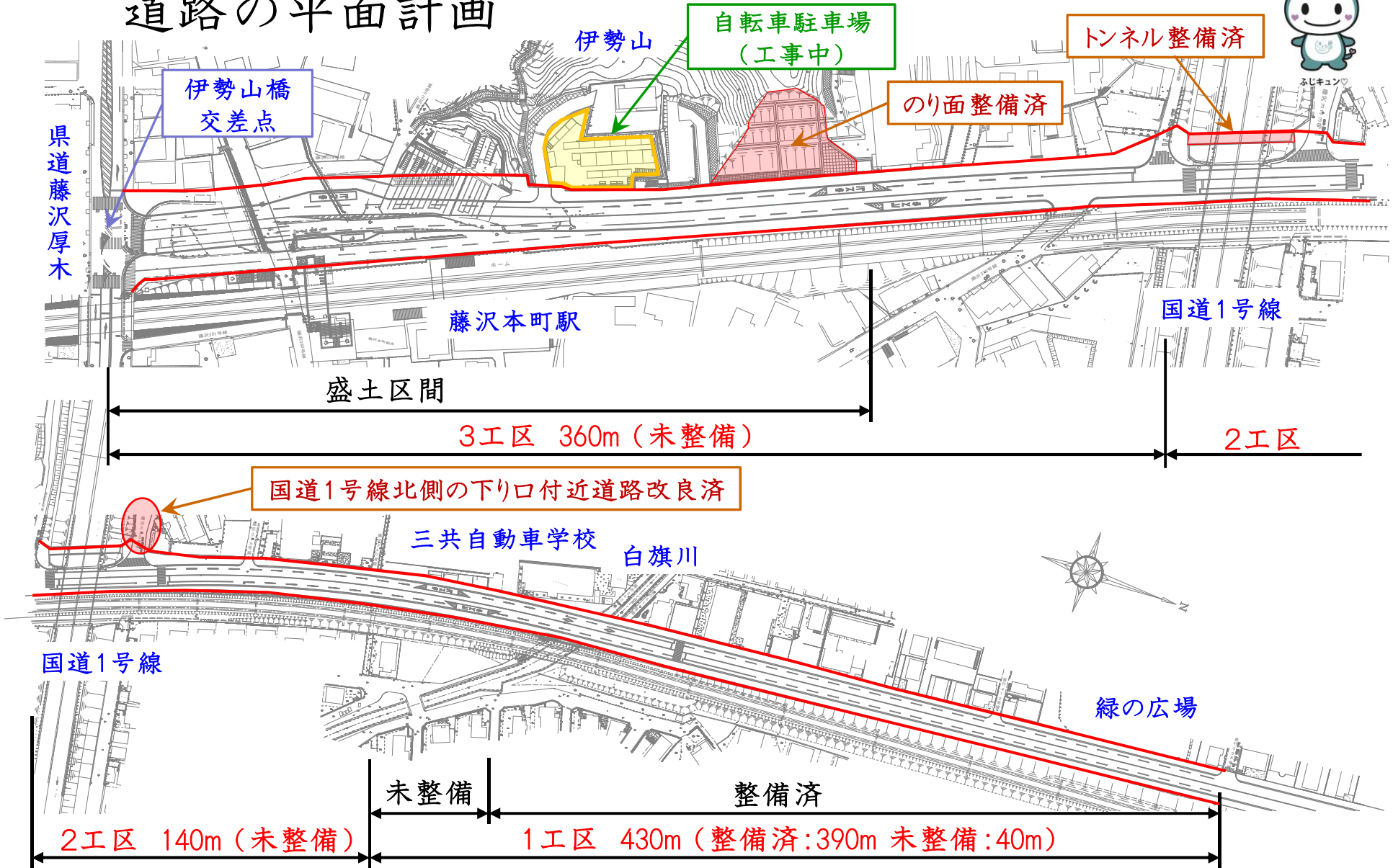



(2) 令和4年度の工事について

道路改良工事〔予定〕

工事名：藤沢652号線他1路線道路改良工事

工事概要：路盤工 $A=211\text{m}^2$ 重力式擁壁 $L=22\text{m}$

下水道工事 合流管(VU) $\phi 600\text{mm}$ $L=40.4\text{m}$ ほか

構造物撤去工 一式 附帯工 一式

工事期間：令和4年8月～令和5年3月

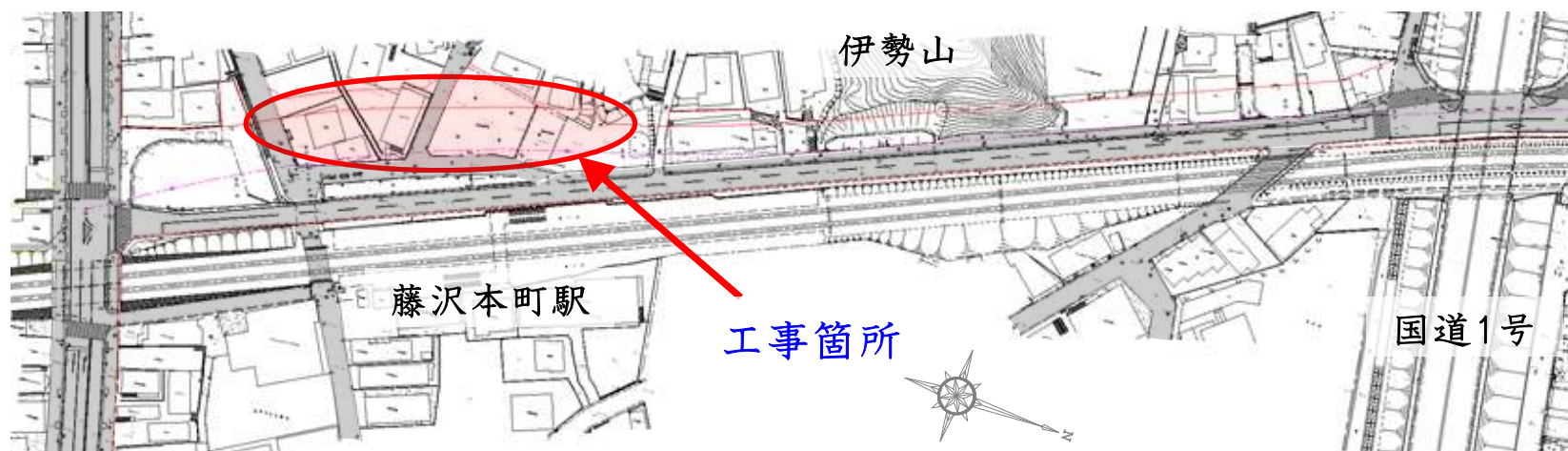



工事の断面図

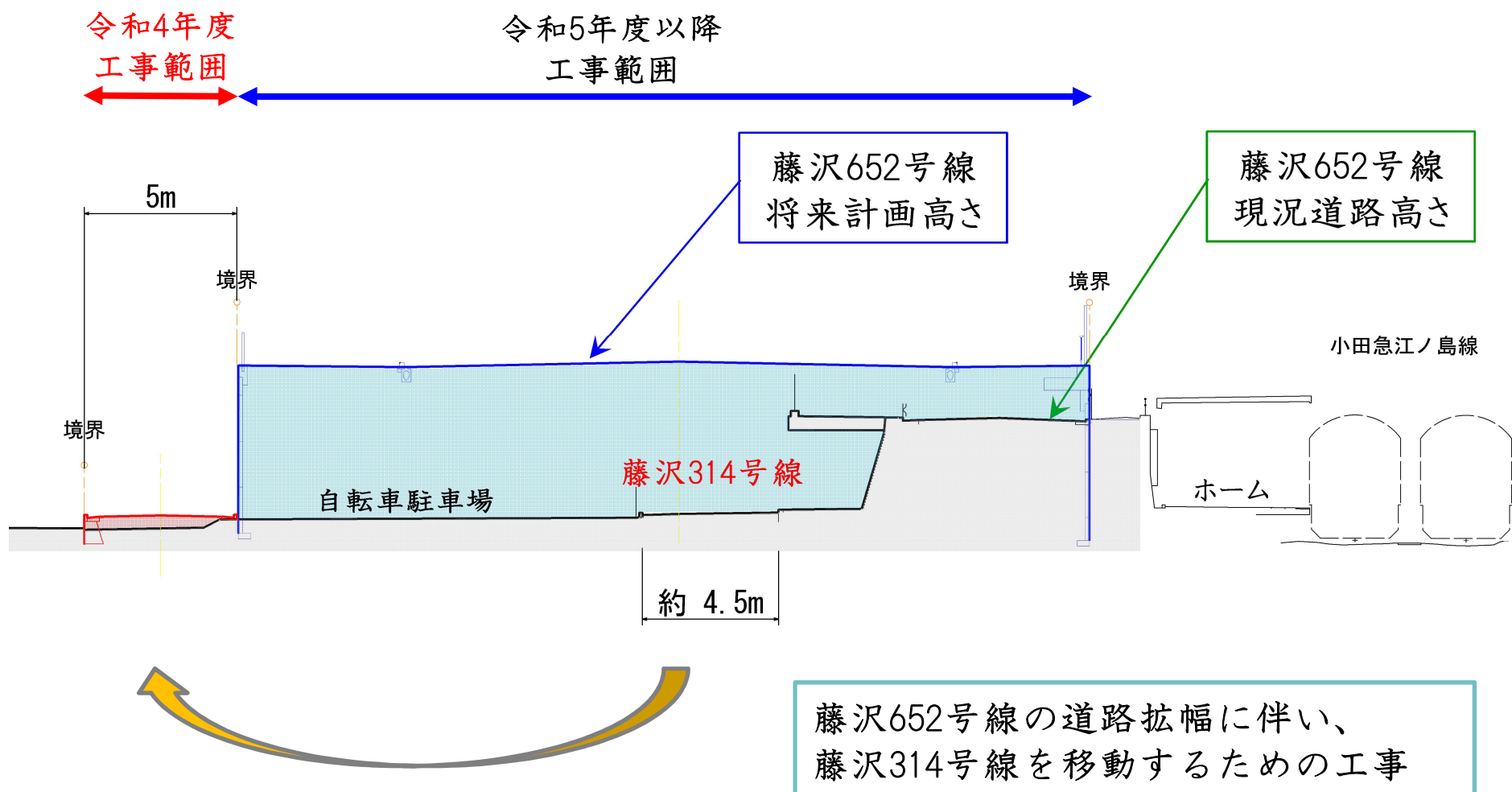

工事のイメージ





令和4年度の工事の概要

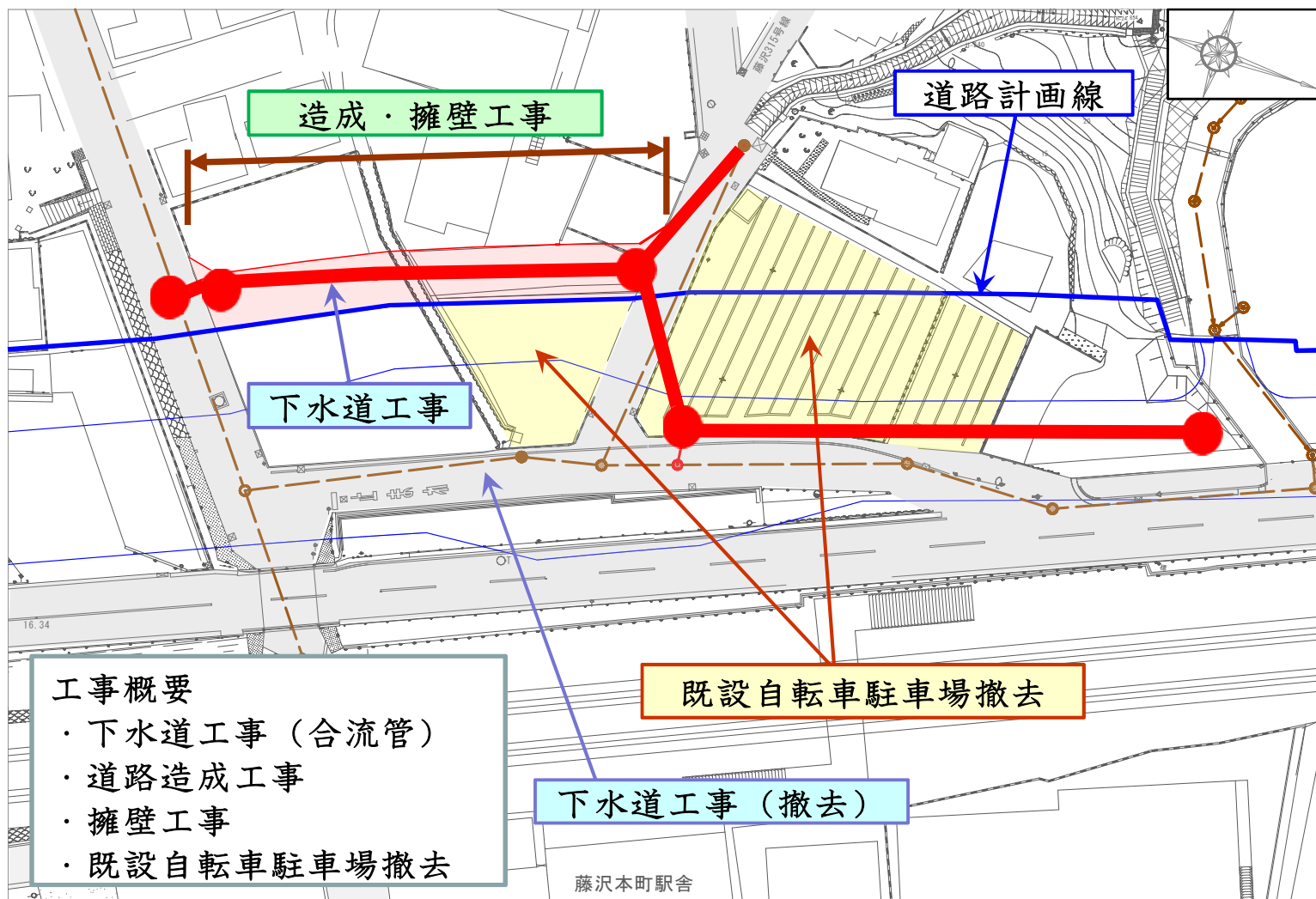

(3) 駐輪環境の整備について 自転車駐車場の移転

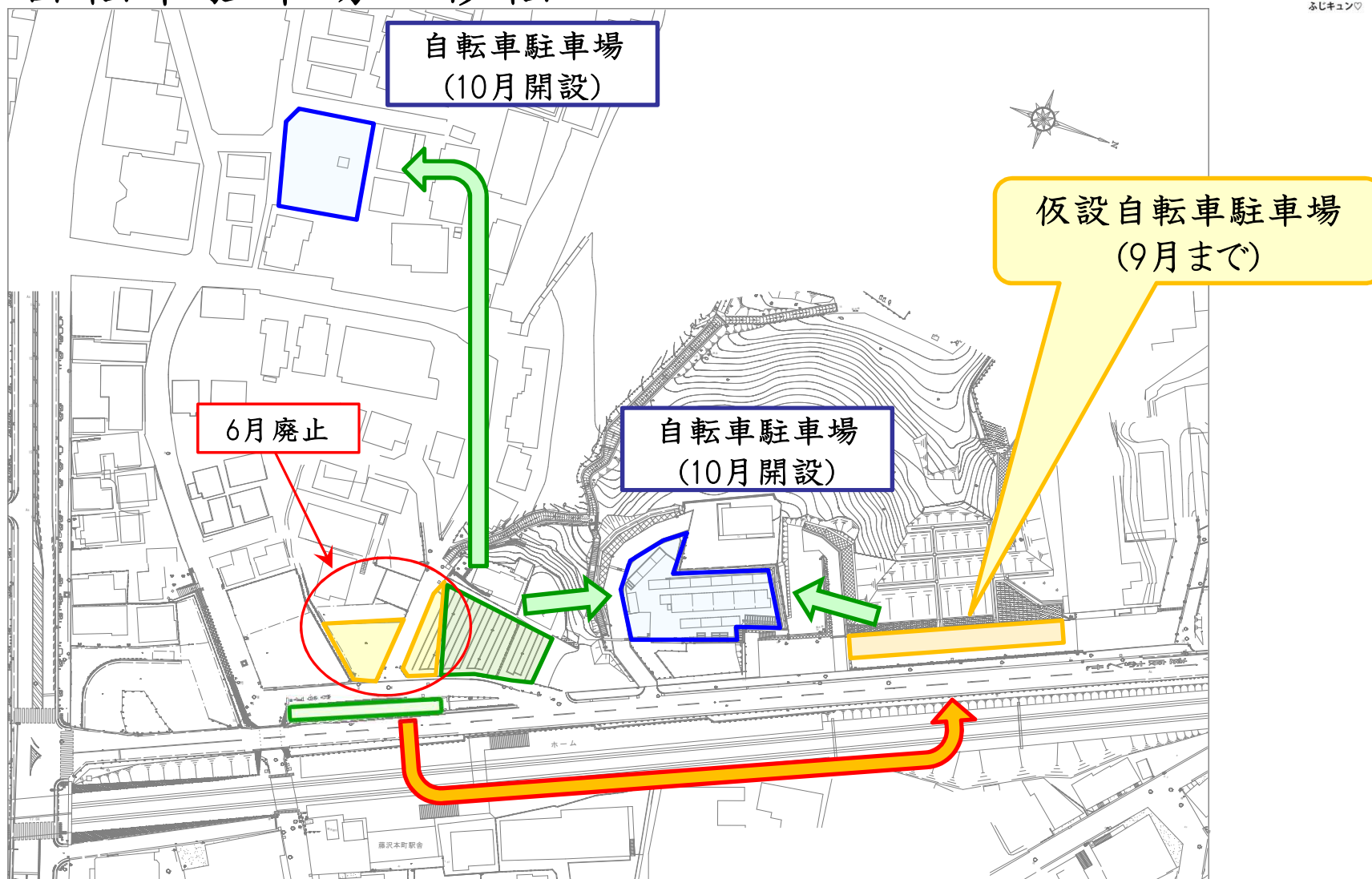

藤沢本町駅自転車駐車場

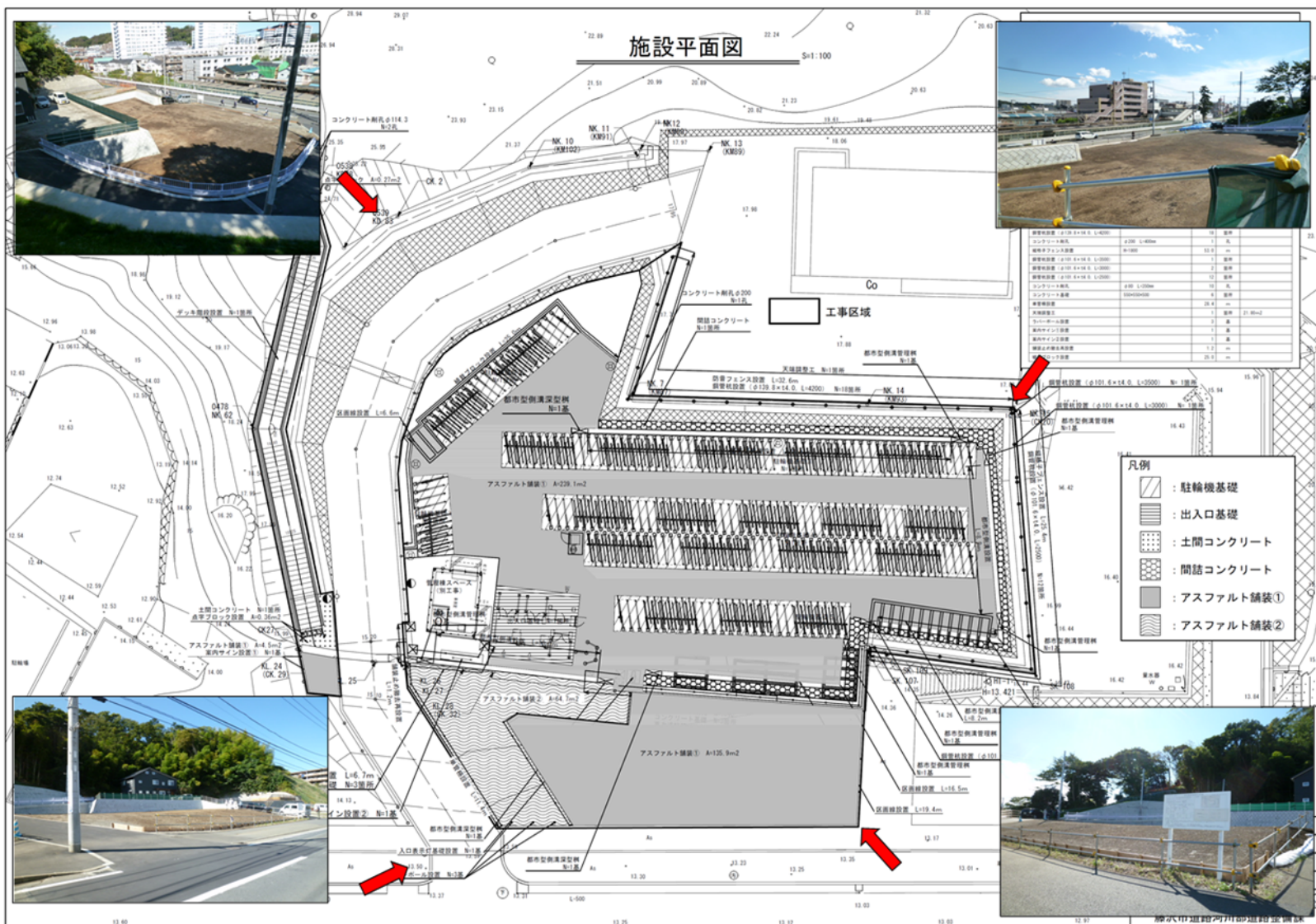

藤沢本町駅第2自転車駐車場

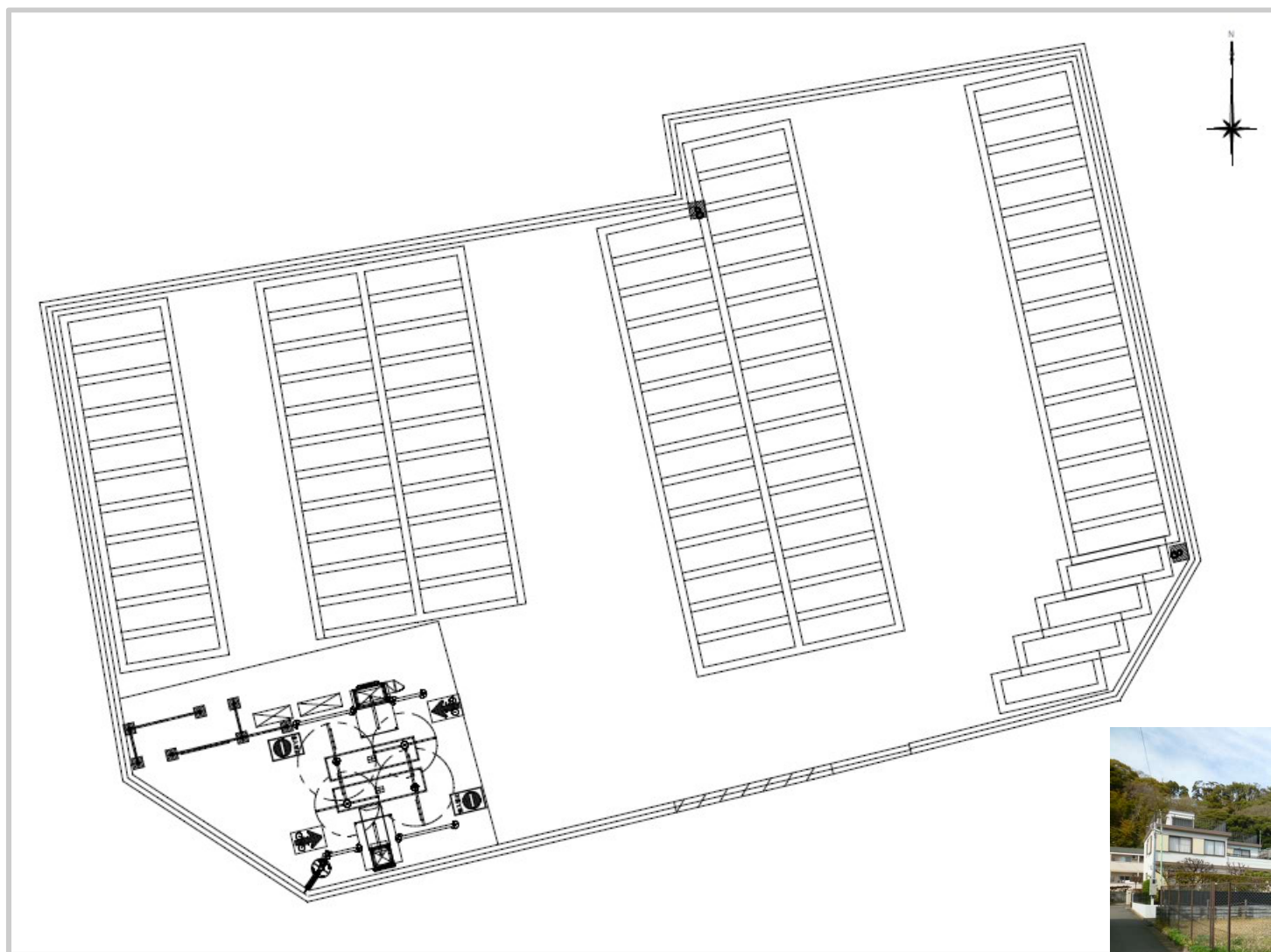

Copyright © Fujisawa City Office. All rights Reserved.

放置禁止区域の指定

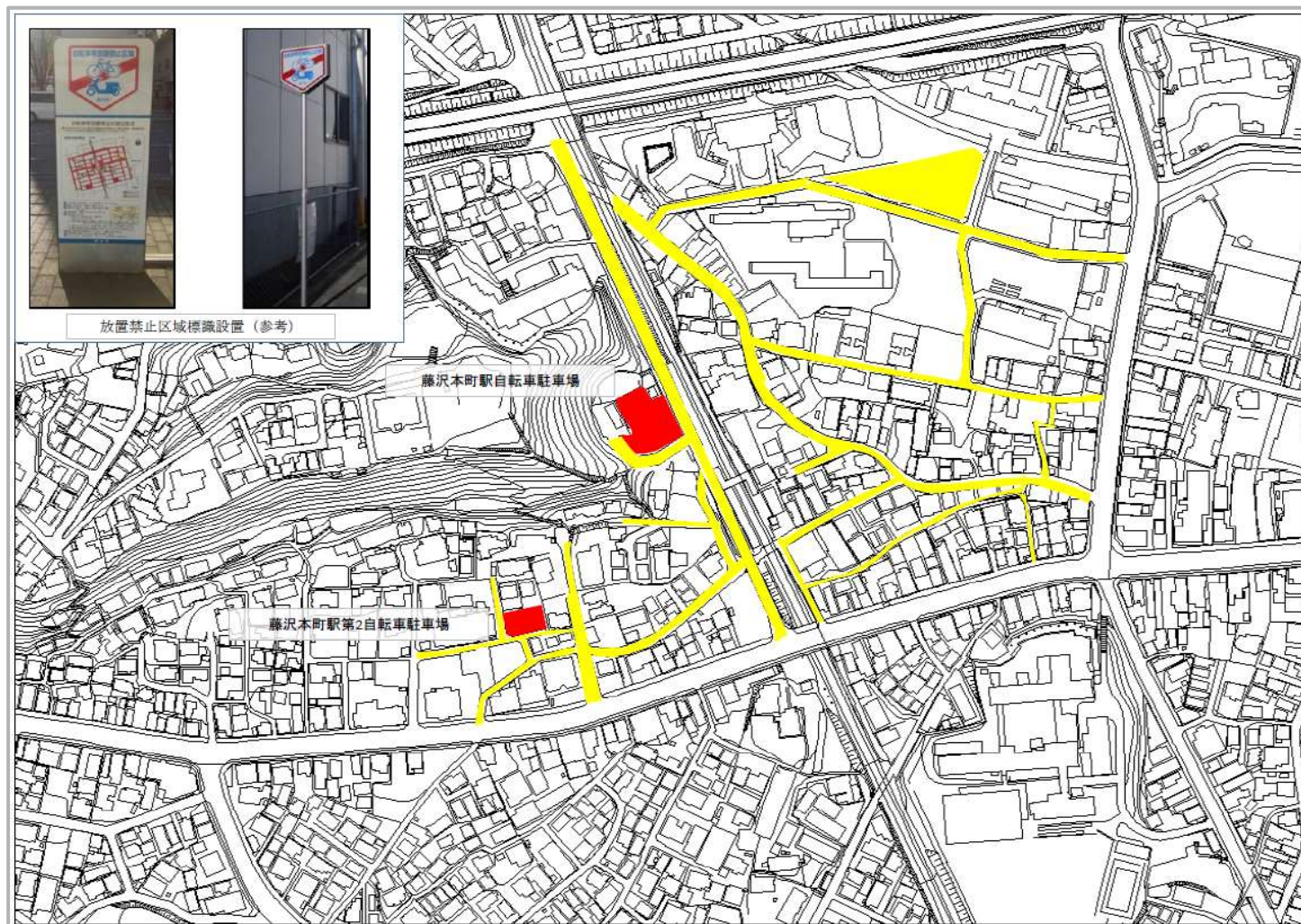



(4) 今後の整備スケジュールについて

項 目	令和4年度	令和5年度	令和6年度	令和7年度	令和8年度	令和9年度	令和10年度
道路改良工事・無電柱化				道路改良工事・無電柱化			
			盛土造成		盛土造成		
関連道路	藤沢314号線整備						
		ガス切替					
		水道切替					
自転車駐車場	自転車駐車場整備						
	10月供用開始予定						
藤沢本町1号踏切道				自由通路、昇降機、ホーム延長、踏切道廃止工事			



藤沢本町1号踏切道改良事業



将来イメージ図（全景）



将来イメージ図（東から西方面）



将来イメージ図（西口改札）





ご清聴ありがとうございました

<お問い合わせ先>

道路整備課

電話:0466-50-3547(直通)

メール: fj-doro-se@city.fujisawa.lg.jp

道路河川総務課

電話:0466-50-3545(直通)

メール: fj-dorokasen-s@city.fujisawa.lg.jp

